

FENSTERLÄDEN

aluminium und pvc



Hersteller von Aluminium- und PVC-Systemen für die Architektur

Fensterläden eignen sich hervorragend als Fassadendekoration, was sicher Ihr Haus hervorheben wird, aber vor allem haben Fensterläden die Aufgabe, das Haus vor übermäßiger Sonneneinstrahlung, Wind, Regen und Schnee zu schützen, sowie vor Lärm, Kälte und sogar Einbruch.

Unsere Fensterläden sind eine Verbindung von Tradition und Moderne unter Beibehaltung der ästhetischen und praktischen Werte. Es ist ein seltenes und ein exklusives Gut, das jeder gerne hätte, der Wert auf Design und Funktionalität legt.







Eine riesige Auswahl an Farben, frei wählbaren Abmessungen, interessanten Modellen und verschiedene Möglichkeiten der Montage der Fensterläden, schränken uns nicht ein und ermöglichen die Schaffung origineller Projekte, die alle Ihre Bedürfnisse und Wünsche erfüllen werden.

Wir laden herzlich ein...

...und die Nachbarn werden grün vor Neid !!

Zielona Okiennica - competitive manufacturer of aluminium shutters on the European market. RPZP01.15.00-32-0035/17

UNSER ANGEBOT

	ALUMINIUM KLAPP-FENSTERLÄDEN nur Flügel	2
	ALUMINIUM KLAPP-FENSTERLÄDEN Flügel im Rahmen	3
	ALUMINIUM-FENSTERLÄDEN faltbar	4
	ALUMINIUM-FENSTERLÄDEN verschiebbar	5
	ALUMINIUM-KLAPPFENSTERLÄDEN GENOVA	6
	ALUMINIUM-KLAPP-ECKFENSTERLÄDEN	7
	ALUMINIUM-FENSTERLÄDEN dekorativ	8
	ALUMINIUM-TRENNWÄNDE	9
	PVC-KLAPPFENSTERLÄDEN nur Flügel	10
	PVC KLAPP-FENSTERLÄDEN Flügel im Rahmen	11
	PVC - UND ALUMINIUMFENSTERLÄDEN im Bogen	12
	UNSERE AUSGEWÄHLTEN PROJEKTE	13
	FLÜGEL-FÜLLUNG Aluminium und PVC	14
	FARBPANEELE aus Aluminium und PVC	15
	QUERSCHNITTE, TECHNISCHE DATEN, BESCHLÄGE	16



ALUMINIUM-KLAPPFENSTERLÄDEN

nur Flügel
nur bei uns!



Ohne Stift



Mit Stift

Zugängliche Füllungen seite 14



Zugängliche Farben seite 15



Die Flügel der Fensterläden selbst sind an den Scharnieren direkt an der Gebäudewand oder am Fensterrahmen montiert. Die Flügel decken nach dem Schließen die Fensteröffnung ab oder treten in die Aussparung ein, je nach eingesetztem Profil und Beschlägen. Nach dem Öffnen liegen sie an der Wand an und blockieren in Windblockaden. Die Fensterläden können je nach angewandten Beschlägen einflügelig sein, zweiflügelig, dreiflügelig oder sogar vierflügelig. Es besteht die Möglichkeit der beliebigen Konfiguration von Füllungen und Spielen mit Farben. Sie können die Füllungen voneinander trennen, durch horizontale oder vertikale Traversen.

Wir bieten drei Flügelprofile mit Abmessungen von 40 mm x 50 mm für Fenster, 40mm x 70mm für Balkone und 40mm x 70mm mit Stift an. Die Fensterläden können manuell oder automatisch geöffnet werden.

ALUMINIUM-KLAPPFENSTERLÄDEN

flügel im rahmen



Ohne Stiff



Mit Stiff

Zugängliche Füllungen seite. 14



Zugängliche Farben seite 15

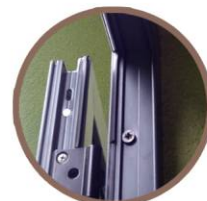

Die Flügel sind auf einem Rahmen (Fensterrahmen) montiert, der in die Fensteraussparung eintritt. Nach dem Schließen bildet der Fensterladen mit Rahmen eine Ebene mit der Fassade des Gebäudes, zwischen den Flügeln und dem Rahmen befinden sich Dichtungen. Nach dem Öffnen liegen die Flügel an der Wand an und blockieren in Windblockaden. Wir haben einen Rahmen im Angebot mit einem dekorativen Stiff (gerade oder abgerundet) der 30mm auf die Wand überlappt und ohne Stiff, wodurch Sie ihn, in die Tiefe in die Aussparung schieben können. Wir haben zwei Flügelprofile für Fenster: 40mm x 40mm und Balkon: 40 mm x 60 mm. Je nach verwendeter Beschläge können die Fensterläden einflügelig, zweiflügelig, dreiflügelig oder sogar vierflügelig. Fensterläden können wir in jeder Farbkonfiguration produzieren und dazu eine beliebige Füllung der Flügel wählen. Die Fensterläden können manuell oder automatisch geöffnet werden.

ALUMINIUM-FENSTERLÄDEN

faltbar



Zugängliche Füllungen seite 14



Zugängliche Farben seite 15



Wir verwenden faltbare Fensterläden hauptsächlich für große und untypische Konstruktionen. Die Öffnungsweise löst das Problem des Platzmangels an der Wand. Klappläden werden in einer Tür- oder Fensternische installiert. Die Flügel sind in dem Rahmen montiert, in dem sich die Rollenführung im oberen Teil befindet. Die Flügel sind durch spezielle Scharniere mit einer Rolle miteinander verbunden und werden seitlich auseinander bewegt, und nach dem Öffnen sind sie rechtwinkelig zur Wand angeordnet. Wir bieten zwei Flügelprofile an: für Fenster mit 40 mm x 40 mm und für Balkone mit den Abmessungen 40 mm x 60 mm. Je nach Größe können die Flügel durch horizontale oder vertikale Traversen geteilt werden, so dass jede Konfiguration von Füllungen und Farben möglich ist.

ALUMINIUM-FENSTERLÄDEN

verschiebbar



Zugängliche Füllungen seite 14



Zugängliche Farben seite 15



Schiebefensterläden sind eine sehr moderne Lösung. Besonders wenn sie automatisch gesteuert werden. Perfekt für große Wandflächen. Sie werden oberhalb der Aussparung des Fensters montiert oder in einer Aussparung an der Decke und verschieben sich auf Führungen. Die Führungen sind mit speziellen "Click & Stop" -Systemen zum Blockieren der Flügel in der vorgesehenen Position ausgestattet. Schiebefensterläden können einspurig, zweisepurig, dreispurig oder vierspurig sein. Wir bieten zwei Profile an: für Fenster mit Abmessungen 40mm x 40mm und Balkon mit Abmessungen 40mm x 60mm. Die Schiebeläden können manuell oder automatisch gesteuert werden. In Abhängigkeit von den Maßen, können die Flügel durch horizontale oder vertikale Traversen geteilt werden, so ist jede Konfiguration von Füllungen und Farben möglich.

ALUMINIUM-KLAPPFENSTERLÄDEN

genova



Zugängliche Füllungen seite 14



Zugängliche Farben seite 15



Genova Fensterläden bieten Klassik und Eleganz. Sie zeichnen sich durch einen kippbaren Teil des Flügels aus, der bei geschlossenem Fensterladen Luft und Licht einlässt. Dies ist eine sensationelle Lösung für Fensterläden, die mit einem Brettpaneel oder einer Lamellen-Attrappe gefüllt sind und normalerweise kein Licht und keine Luft durchlassen, wenn der Fensterladen geschlossen ist.

Genova Fensterläden können als Modell des Flügelrahmens selbst oder als Flügelmodell im Rahmen hergestellt werden. Jede Farbe und Flügel-Füllung, die für Aluminium-Fensterläden typisch ist, kann hier verwendet werden. Diese Fensterläden können auch mehrflügelig sein und das schwenkbare Teil kann in jeder Höhe des Flügels hergestellt werden.

ALUMINIUM-KLAPP-ECKFENSTERLÄDEN



Zugängliche Füllungen seite 14



Zugängliche Farben seite 15



Eckfensterläden wurden offensichtlich basierend auf den modernsten Trends in der Fensterschreinerei erstellt. Eckfenster, die viel mehr Licht hereinlassen, benötigen umso mehr eine Verkleidung, die einen Schutz gegen übermäßiges Sonnenlicht garantiert, den Verlust an Haushaltswärme verringert und das Haus während unserer Abwesenheit sichert.

Eckfensterläden können als Modell des Flügelrahmens selbst oder als Flügelmodell im Rahmen hergestellt werden. Sie können die Farbe, das Profil und die Füllung der Flügel, die Aluminium-Fensterläden zugeordnet sind, beliebig anwenden. Dieser Fensterladen kann auch mehrflügelig sein und die Flügel sind an der Wand aufgereiht, wodurch er eine schöne Dekoration unserer Fassade ist.

ALUMINIUM-FENSTERLÄDEN

dekorativ



Zugängliche Füllungen seite 14



Zugängliche Farben seite 15



nur bei uns!
32mm x 75mm

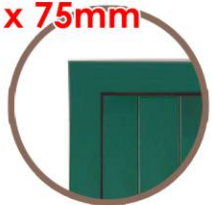
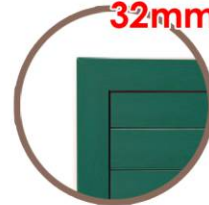
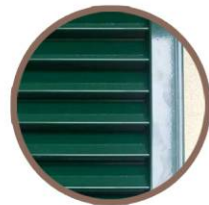

Fügen Sie Ihrer Fassade Anmut hinzu !

Aluminium-Fensterläden sind leicht, pflegeleicht und widerstandsfähig gegen Witterungseinflüsse, was ihnen eine sehr lange Lebensdauer gibt. Sie werden normalerweise am Fenster montiert, direkt an der Wand und imitieren echte offene Fensterläden perfekt. Sie können eine beliebige Farbe und Größe haben, was jedem Gebäude ein einzigartiges Aussehen verleiht. Die Rahmen der dekorativen Fensterläden können 40 mm x 50 mm, 40 mm x 70 mm, 32mm x 75mm (nur bei uns) haben. Auf besonderen Wunsch des Kunden können wir Beschläge anschrauben, was dem Fensterladen einen originellen Charakter verleiht. Unsere dekorativen Fensterläden können nicht nur als Fensterdekorationen dienen, aber auch abhängig von der verwendeten Füllung, Farbe und Größe der Flügel an jeder Stelle der Fassade Ihres schönen Hauses verwendet werden, und nicht nur :)

ALUMINIUM-TRENNWÄNDE

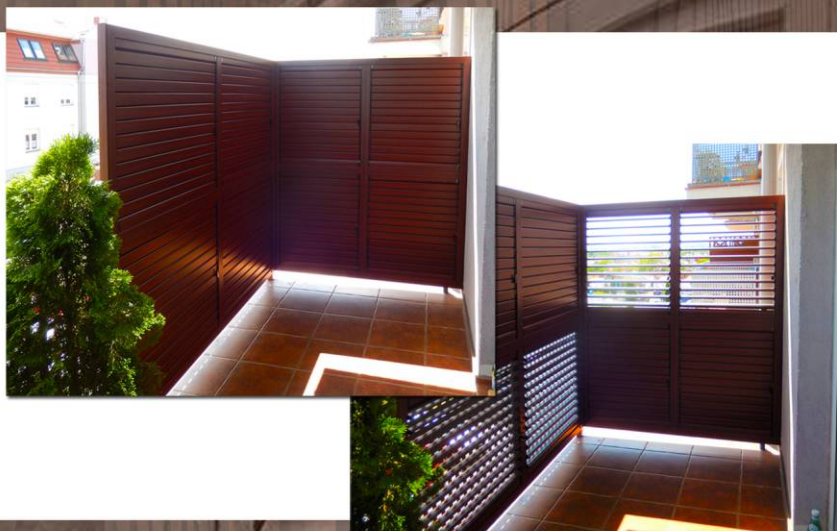

Zugängliche Füllungen seite 14



Zugängliche Farben seite 15



Aluminiumtrennwände werden als Balkontrennwände, Terrassen-Trennwände, Abdeckungen, Absperrungen, Trennwände, Überdachungen, Pergolen und vieles mehr verwendet. In Abhängigkeit von den Bedürfnissen und den verwendeten Füllungen kann die Trennwand eine Schutzfunktion haben, gegen Übermäßiges Sonnenlicht, Wind, Regen, Lärm oder Kälte. Ideal eignen sie sich zur Trennung von Zonen, Durchgängen und Räumen, für die Gewährleistung von Privatsphäre. Aluminiumtrennwände sind leichte und robuste Konstruktionen jeder Größe und Farbe. Es besteht die Möglichkeit der beliebigen Konfiguration der Füllungen, die durch vertikale oder horizontale Traversen getrennt werden. Die Füllung kann eine feste Lamelle, eine bewegliche Lamelle, eine Attrappen-Lamelle oder Brettpaneel sein. Für die Herstellung unserer Trennwände verwenden wir Aluminiumrahmen mit den Abmessungen von 40mm x 50mm und 40mm x 70mm, in denen sich die von Ihnen ausgewählten Füllungen befinden. Der Vorteil unserer Trennwände ist eine sehr hohe Widerstandsfähigkeit gegen Witterungseinflüsse, was bedeutet, dass Sie sich viele Jahre ohne Notwendigkeit von Wartungsarbeiten daran erfreuen können.

PVC-KLAPPFENSTERLÄDEN

nur-flügel



Zugängliche Füllungen seite 14



Zugängliche Farben seite 15



PVC-Fensterläden werden aus hochwertigen, aus Deutschland importierten Profilen hergestellt. Sie haben eine Stahlverstärkung im Rahmen und Aluminium in den Lamellen, wodurch ein Verzug verhindert wird unter dem Einfluss atmosphärischer Bedingungen, und gleichzeitig sind sie zusätzlich ein Schutz und eine Isolierung. Die Flügel der Fensterläden selbst sind an den Scharnieren direkt an der Gebäudewand oder am Fensterrahmen montiert. Die Flügel decken nach dem Schließen die Fensteröffnung ab oder treten in die Aussparung ein, und nach dem Öffnen liegen sie an der Wand an und blockieren in Windblockaden. Wir bieten ein Flügelprofil mit einer Abmessung von 50 mm x 70 mm. In Abhängigkeit von den verwendeten Beschlägen können die Fensterläden einflügelig, zweiflügelig, dreiflügelig etc. sein. Je nach Größe können die Flügel horizontal oder vertikal geteilt werden, so ist jede Konfiguration von Füllungen und Farben möglich. Diese Fensterläden können manuell oder automatisch geöffnet werden.

PVC-KLAPPFENSTERLÄDEN

flügel im rahmen



Zugängliche Füllungen seite 14



Zugängliche Farben seite 15



PVC-Fensterläden werden aus hochwertigen, aus Deutschland importierten Profilen hergestellt. Sie haben eine Stahlverstärkung im Rahmen und Aluminium in den Lamellen, wodurch ein Verzug verhindert wird unter dem Einfluss atmosphärischer Bedingungen, und gleichzeitig sind sie zusätzlich ein Schutz und eine Isolierung. Fensterläden im Rahmen (Fensterahmen) sind an der Fensterausparung montiert, der Rahmen tritt 45 mm in die Aussparung ein, und der dekorative Stift überlappt die Wand 55 mm. Rahmen sowie die Flügel selbst sind geschweißt und können auf 3 oder 4 Seiten ausgeführt werden. Fensterläden im Rahmen bilden im geschlossenen Zustand eine Ebene mit einer Wand. Nach dem Öffnen des Flügels liegen sie an der Wand an und blockieren in Windblockaden. Wir haben im Angebot ein Flügelprofil mit der Abmessung von 50 mm x 90 mm (Profil mit einem 20 mm Stift). Die Fensterläden können manuell oder automatisch geöffnet werden. In Abhängigkeit von den verwendeten Beschlägen können die Fensterläden einflügelig, zweiflügelig und dreiflügelig oder auch mehrflügelig sein.

PVC - UND ALUMINIUMFENSTERLÄDEN

im Bogen



Zugängliche Füllungen seite 14



Zugängliche Farben seite 15



Fensterläden im Bogen sind dadurch gekennzeichnet, dass sie ihren oberen Teil in einer Kurve mit einem bestimmten Radius biegen. Sie sind ebenso phänomenal wie auch schwierig herzustellen, und erfordern außerordentliche Präzision bei ihrer Ausführung.

Fensterläden im Bogen sind in Aluminium mit einem Profil von 40 mm x 40 mm sowie einem PVC-Profil von 50 mm x 70 mm erhältlich, in beiden Fällen mit oder ohne Stift. Diese Fensterläden können nur als Flügel oder Flügel im Rahmen verwendet werden. Es besteht die Möglichkeit der beliebigen Konfiguration der Füllungen und Farben. Fensterläden im Bogen können zwei, drei oder maximal vier Flügel haben. Sie können manuell oder automatisch geöffnet werden.

UNSERE AUSGEWÄHLTEN PROJEKTE



® Mehr in:
www.zielonaokiennica.pl

FLÜGELFÜLLUNGEN

aluminium



BEWEGLICHE LAMELLE - eine Füllung, die mit einem Einbruchschutz-System zur Regulierung der Lamellen ausgestattet ist. Dies ermöglicht die Freiheit der Einstellung des Licht- und Lufteinfalls ohne Notwendigkeit der Öffnung des Fensterladens. Jede Lamelle hat eine Breite von 70 mm und ist mit einer Dichtung ausgestattet, dank der wir nach dem Schließen der Lamellen eine völlig dichte Oberfläche und totale Dunkelheit erzielen.



FESTE LAMELLE - ist immer nach unten in einem Winkel von 30 Grad aufgestellt also ist der Einfluss von Licht und Luft unveränderlich und es gibt keine Möglichkeit ihrer Anpassung. Die einzelne Lamelle ist 10 mm dick und 50 mm breit. Im Rahmen der Flügel hintereinander geschoben ergibt sich eine schöne klassische Füllung.



BRETTERPANEEL - ist in zwei Breiten erhältlich: 100 mm oder 200 mm, während die Länge von der Abmessung der Flügel abhängt. Das Paneel kann horizontal oder vertikal angeordnet werden, so, dass der Fensterladen einem traditionellen Fensterladen aus Brettern zum Verwechseln ähnelt. Diese Füllung hat keinen Spalt, bietet also nach dem Schließen vollständige Dunkelheit.



ATTRAPPEN-LAMELLE - imitiert feste Lamellen, wobei kein Spalt zwischen ihnen besteht, wodurch vollständige Verdunkelung eintritt, nach dem Schließen des Fensterladens. Es ist möglich, leicht zwischen den Lamellen zu fräsen was einen kleinen Zustrom von Licht und Luft erlaubt. Attrappen-Lamelle gehört zu den günstigsten aller verfügbaren Füllungen. Wird meistens zum Füllen dekorativer Fensterläden verwendet.

pvc



BRETTERFENSTERLADEN - hergestellt aus vertikalen Brettern aus stahlverstärktem PVC. Die Bretter haben eine Dicke von 36 mm und zwei erhältliche Breiten: 90 mm oder 145 mm. Die Bretter werden mithilfe von Schrauben und der Anwendung spezieller Schablonen verschraubt. Diese Füllung bietet die Möglichkeit, der Ausführung des sogenannten "Z" und nach dem Schließen des Fensterladens bietet sie völlige Verdunkelung.



BEWEGLICHE LAMELLE - diese Füllung ist mit einem speziellen System zum Verstellen der Lamellen ausgestattet. Dies erlaubt die Freiheit der Einstellung des einfallenden Lichts und der Luft ohne Öffnung des Fensterladens. Jede Lamelle hat eine Breite von 70 mm und ist ausgestattet mit einer Dichtung, dank der wir nach dem Schließen der Lamellen eine vollständig dichte Oberfläche und totale Dunkelheit gewinnen.



FESTE LAMELLE - ist immer in einem Winkel von 30 Grad aufgestellt, also ist der Einfluss von Licht und Luft unveränderlich und es gibt keine Möglichkeit ihrer Einstellung. Die einzelne Lamelle ist 10 mm dick und 50 mm breit. Im Rahmen der Flügel hintereinander geschoben ergibt sich eine schöne klassische Füllung.



BRETTERPANEEL - erhältlich in der Breite: 100 mm, die Länge hingegen hängt von der Größe des Flügels ab. Das Paneel kann horizontal oder vertikal verlegt werden, wodurch der Fensterladen einem traditionellen Fensterladen aus Holzbrettern zum Verwechseln ähnlich sieht. Die Füllung hat keinen Spalt, bietet also nach dem Schließen komplette Dunkelheit.

FARBPALETTE

aluminium und pvc

ALUMINIUM-FENSTERLÄDEN



anodisiert



RAL rau



holzähnlich

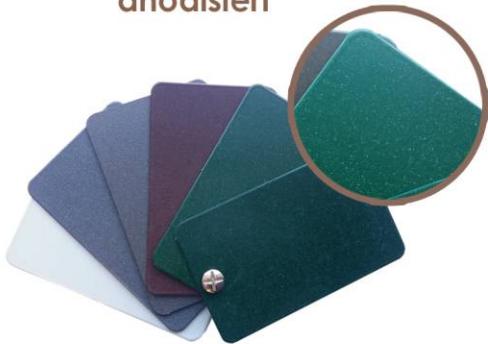

RAL gesprenkelt



RAL



RAL standart

Alle unsere Aluminium-Fensterläden werden in der eigenen Lackiererei pulverbeschichtet, die die QUALICOAT- und ISO 9001: 2000-Zertifikate besitzt. Fensterläden sind in jeder Farbe aus der RAL-Palette in anodisierten und holzähnlichen Farben (DECOR) erhältlich. Die Holzstruktur wird unter Verwendung der "Sublimations"-Technologie erhalten, dank der sie Holz-Fensterläden zum Verwechseln ähnlich sieht, aber widerstandsfähiger gegen Witterungseinflüsse ist. Durch den Kauf von Aluminium-Rollläden werden Sie sich niemals Sorgen um deren Pflege machen, Sie wischen sie einfach ab, wenn sie staubig werden.



PVC FURNIER

PVC-FENSTERLÄDEN

PVC-Fensterläden können in reinweiß oder in Furnier o bestellt werden, aus einer reichen Farbpalette. Furnier mit Holzstruktur unterscheidet sich praktisch nicht von hölzernen Fensterläden, ist jedoch entschieden witterungsbeständiger. Beim Kauf von PVC-Fensterläden, deren Wartung Sie vergessen können, waschen Sie sie einfach ab, wenn sie schmutzig werden.

QUERSCHNITTE, TECHNISCHE DATEN, BESCHLÄGE

FLÜGEL-FÜLLUNG

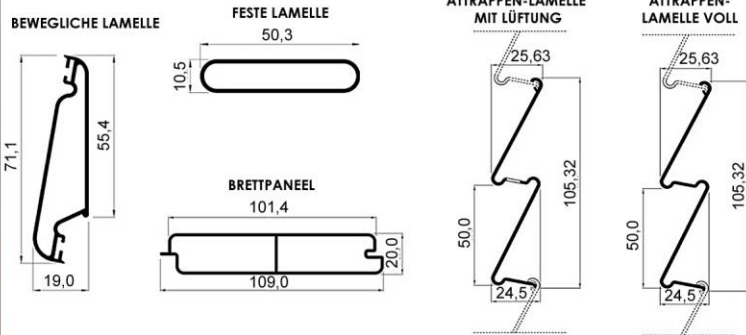

FLÜGELPROFILE

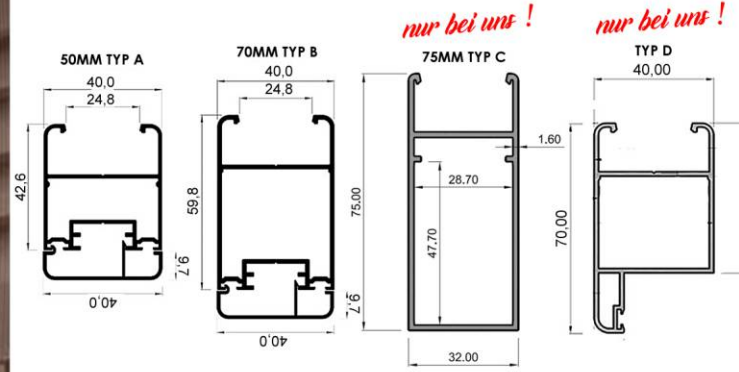

FLÜGEL

HORIZONTALE ODER VERTIKALE TRAVERSE

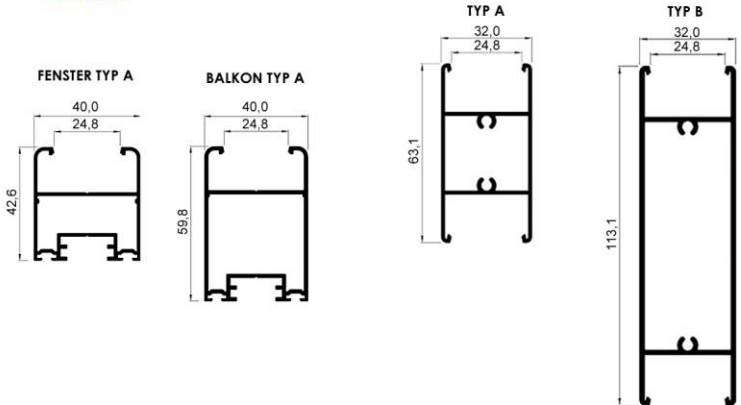

SCHIENEN FÜR FALTBLÄNDE OBERE SCHIENEN UND VERKLEIDUNG

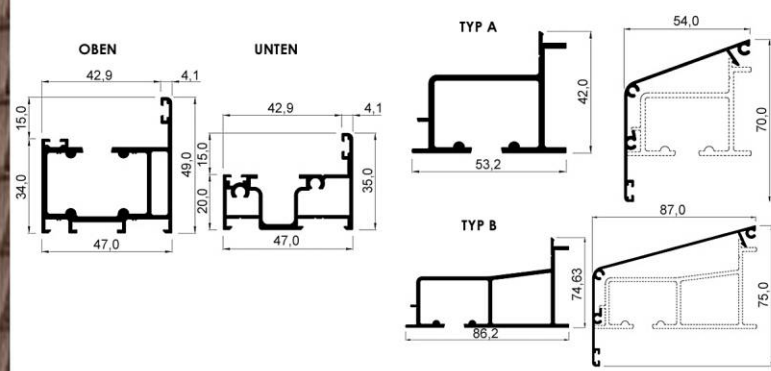

FENSTERRAHMEN

MIT EINEM EINFACHEN STIFT TYP A

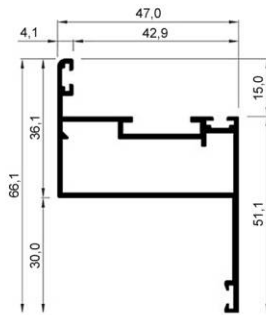

MIT EINEM RUNDEN STIFT TYP B

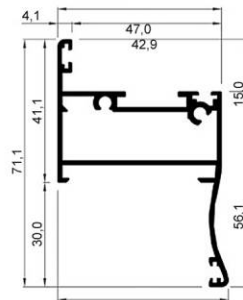

OHNE STIFT TYP C

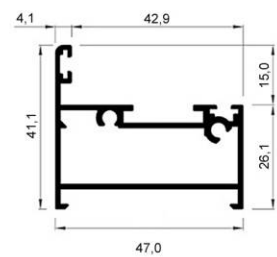

49,0



® Mehr in: www.zielonaokiennica.pl

notizen



Die Firma Zielona Okiennica produziert seit 15 Jahren Aluminium- und PVC-Fensterläden. Dank der dynamischen Entwicklung auf dem italienischen und französischen Markt haben wir viel Erfahrung und neue Ideen gesammelt.

Alle Produkte der Firma Zielona Okiennica werden auf individuelle Bestellung von Hand gefertigt. Unsere Arbeit basiert auf höchsten Standards sowie der Qualität der Systeme und Materialien, die aus Europa importiert werden. Wir garantieren unseren Kunden einen umfassenden Service im Bereich professioneller Beratung, Messung und Montage im In- und Ausland.

Wir genießen das Vertrauen unserer Kunden und die Zufriedenheit der Auftragnehmer, mit denen wir zusammenarbeiten. Das hat uns ermöglicht, unsere Produktion mit neuen Produkten und Systemen für die Architektur zu erweitern, die die Erwartungen der modernen Welt erfüllen.

Aluminiumfenster und -Türen, Geländer, Lichtbrecher, Verbundplatten

- mehr dazu auf www.zenaluminium.pl

ZIELONA OKIENNICA
Łukasz Kwiatkowski

kom +48 503 828 996
kom +48 538 333 176
www.zielonaokiennica.pl

KONTAKT
Ul. Batalionów Chłopskich 56/4
75-308 Koszalin/Polska

PRODUKTION
Konikowo 87 D
76-024 Świeszyno/Polska



KOSTENVORANSCHLÄGE

e-mail: info@zielonaokiennica.pl

MARKETING

e-mail: marketing@zielonaokiennica.pl

EIGENTÜMER

e-mail: kwiatkowski@zielonaokiennica.pl