

# VOLETS

aluminium et pvc



Fabricant de systèmes en aluminium et pcs pour l'architecture



*Les volets sont parfaits pour la décoration de la façade,  
ce qui rendra votre maison remarquable, mais surtout,  
les volets sont conçus pour protéger la maison contre  
le soleil, le vent, la pluie et la neige,  
le bruit, le froid et l'effraction.*

*Nos volets sont un mélange de tradition et de modernité,  
tout en maintenant des valeurs esthétiques et pratiques.  
C'est un produit exclusif pour les personnes  
qui apprécient la qualité, le design et la fonctionnalité.*

*Un vaste choix de couleurs, de dimensions, des modèles intéressants  
et diverses options du montage des volets ne nous limitent pas  
et permettent de créer des projets originaux pour satisfaire  
tous vos besoins et désirs.*















*Découvrez notre offre...*

*...Et vos voisins deviendront verts d'envie !!*

Zielona Okiennica - competitive manufacturer of aluminium shutters on the European market. RPZP01.15.00-32-0035/17



# NOTRE OFFRE

	<b>VOLETS BATTANTS EN ALUMINIUM seuls les battants</b>	2
	<b>VOLETS BATTANTS EN ALUMINIUM battant dans le cadre</b>	3
	<b>VOLETS EN ALUMINIUM accordéon</b>	4
	<b>VOLETS EN ALUMINIUM coulissants</b>	5
	<b>VOLETS BATTANTS EN ALUMINIUM genova</b>	6
	<b>VOLETS BATTANTS EN ALUMINIUM d'angle</b>	7
	<b>VOLETS EN ALUMINIUM décoratifs</b>	8
	<b>CLOISONS EN ALUMINIUM</b>	9
	<b>VOLETS BATTANTS EN PVC seuls les battants</b>	10
	<b>VOLETS BATTANTS EN PVC battant dans le cadre</b>	11
	<b>VOLETS EN PVC ET ALUMINIUM arc</b>	12
	<b>NOS RÉALISATIONS CHOISIES</b>	13
	<b>REPLISSAGES DE BATTANTS en aluminium et pvc</b>	14
	<b>PALETTES DE COULEURS aluminium et pvc</b>	15
	<b>SECTIONS, CARACTÉRISTIQUES TECHNIQUES ET FERRURES</b>	16





# VOLETS BATTANTS EN ALUMINIUM

*seuls les battants*

*uniquement chez nous !*



Sans languette



Avec languette

**Remplissages disponibles** page 14



**Couleurs disponibles** page 15



Les battants de volets sont montés sur des charnières directement sur le mur du bâtiment ou le cadre de fenêtre. Après la fermeture, les battants couvrent la baie de fenêtre ou entrent dans la cavité, en fonction du profilé et des ferrures utilisés. Après l'ouverture, ils sont placés sur le mur se verrouillent dans les verrous anti-vent. En fonction des ferrures utilisées, les volets peuvent être à un battant, à 2 battants, à 3 battants ou à 4 battants. Toute combinaison de remplissages et de couleurs est possible. Les remplissages peuvent être séparés de montants ou de traverses.

Notre offre comprend trois profilés du battant de 40mm x 50mm de fenêtre, de 40mm x 70mm de balcon et 40mm x 70mm avec languette. Les volets peuvent être ouverts manuellement ou automatiquement.



# VOLETS BATTANTS EN ALUMINIUM

*battants dans le cadre*



Sans languette



Avec languette

**Remplissages disponibles** page 14



**Couleurs disponibles** page 15

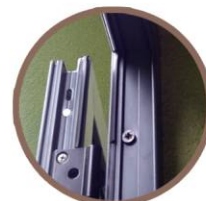

Les battants sont montés dans le cadre (dormant) qui entre dans la cavité de fenêtre. Après la fermeture, le volet avec le cadre forme un plan avec la façade du bâtiment, entre les battants et le cadre, il y a des joints d'étanchéité. Après l'ouverture, les battants sont placés sur le mur et se verrouillent dans les verrous anti-vent. Notre offre comprend un cadre avec languette décorative (droite ou arrondie) dont 30 mm restent sur le mur et un cadre sans languette qui peut être inséré plus profondément. Nous avons deux profils de fenêtre: de 40 mm x 40 mm de fenêtre et de 40mm x 60mm de balcon. En fonction des ferrures utilisées, les volets peuvent être à un battant à 2 battants, à 3 battants ou à 4 battants. Les volets peuvent avoir une couleur choisie et un remplissage choisi. Les volets peuvent être ouverts manuellement ou automatiquement.



# VOLETS EN ALUMINIUM

*accordéon*



**Remplissages disponibles** page 14



**Couleurs disponibles** page 15



Les volets accordéon sont utilisés pour des structures grandes et non standard. La méthode de les ouvrir résout le problème du manque d'espace sur le mur. Les volets accordéon sont installés dans une cavité de porte ou de fenêtre. Les battants sont montés dans le cadre où le guide du rouleau est situé dans la partie supérieure. Les battants sont reliés les uns aux autres par des charnières spéciales avec un rouleau et ils sont écartés, après leur ouverture, ils sont perpendiculairement au mur. Notre offre comprend deux profilés du battant de 40mm x 40mm de fenêtre, de 40mm x 60mm de balcon. En fonction des dimensions du battant, nous pouvons le diviser avec des traverses ou des montants donc toute configuration de couleurs et de remplissages est possible.



# VOLETS EN ALUMINIUM

*coulissants*



Remplissages disponibles page 14



Couleurs disponibles page 15



Les volets coulissants sont une solution très moderne. Surtout lorsqu'ils sont commandés automatiquement. Parfaits pour de grandes surfaces murales. Ils sont installés au-dessus de la fenêtre ou dans la cavité de plafond et se déplacent sur des guides. Les guides sont équipés de systèmes spéciaux "click & stop" pour verrouiller un battant à une position déterminée. Les volets coulissants peuvent avoir 1 rail, 2 rails, 3 rails ou 4 rails. Notre offre comprend deux profilés : un profilé de fenêtre de 40mm x 40mm et un profilé de balcon de 40mm x 60mm. Les volets peuvent être commandés manuellement ou automatiquement. En fonction de la taille, les battants peuvent être divisés avec de montants ou de traverses donc toute configuration de remplissages et de couleurs est possible.



# VOLETS BATTANTS EN ALUMINIUM

*genova*



## Remplissages disponibles page 14



## Couleurs disponibles page 15



Les volets Genova sont classiques et élégants. Ils se caractérisent par une partie pivotante du battant qui laisse entrer l'air et la lumière lorsque le volet est fermé. C'est une solution innovante pour les volets remplis de panneau ou d'imitation de lamelle qui n'apporte généralement ni lumière ni air lorsque le volet de la fenêtre est fermé.

Les volets Genova peuvent être fabriqués comme un modèle avec battants ou un modèle avec battants dans le cadre. Toutes les couleurs et les remplissages typiques des volets en aluminium peuvent être utilisés. Ce volet peut également avoir plusieurs battants et la partie pivotante peut être réalisée à n'importe quelle hauteur du battant.



# VOLETS BATTANTS EN ALUMINIUM

*d'angle*



**Remplissages disponibles** page 14



**Couleurs disponibles** page 15



Les volets d'angle ont été créés selon les tendances les plus en vogue de la menuiserie de fenêtres. Les fenêtres d'angle qui laissent entrer beaucoup plus de lumière à l'intérieur, ont besoin d'un rideau garantissant une barrière contre l'ensoleillement excessif, réduisant la perte de chaleur et sécurisant la maison pendant votre absence.

Les volets d'angle peuvent être fabriqués comme un modèle avec battants ou un modèle avec battants dans le cadre. Vous pouvez choisir toute couleur, tout profilé et remplissage attribués aux volets en aluminium. Ce volet peut également avoir plusieurs battants et les battants sont alignés sur le mur, ce qui en fait une belle décoration de la façade.



# VOLETS EN ALUMINIUM

décoratifs



Remplissages disponibles page 14



Couleurs disponibles page 15



*uniquement chez nous !*

**32mm x 75mm**

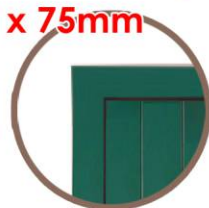
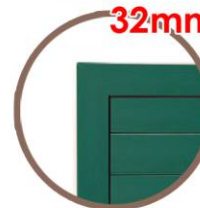
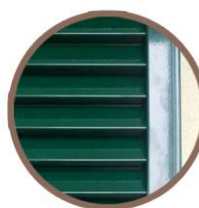

## Mettez votre façade en valeur !

Les volets décoratifs en aluminium sont légers, faciles à entretenir et résistants aux intempéries, ce qui assure leur longue durée de vie. Ils sont généralement montés à côté de la fenêtre directement au mur et imitent parfaitement le véritable volet ouvert. Ils peuvent avoir toute couleur et taille, ce qui rend chaque bâtiment unique. Les cadres de volets décoratifs peuvent avoir 40 mm x 50 mm, 40 mm x 70 mm, 32mm x 75mm (uniquement chez nous). Sur une demande spéciale, nous pouvons installer des ferrures pour donner au volet un caractère inhabituel. Nos volets décoratifs peuvent non seulement jouer un rôle d'une décoration de la fenêtre mais en fonction du remplissage, de la couleur et de la taille du battant, ils peuvent être utilisés dans différents endroits de la façade de votre maison et non seulement !)



# CLOISONS EN ALUMINIUM

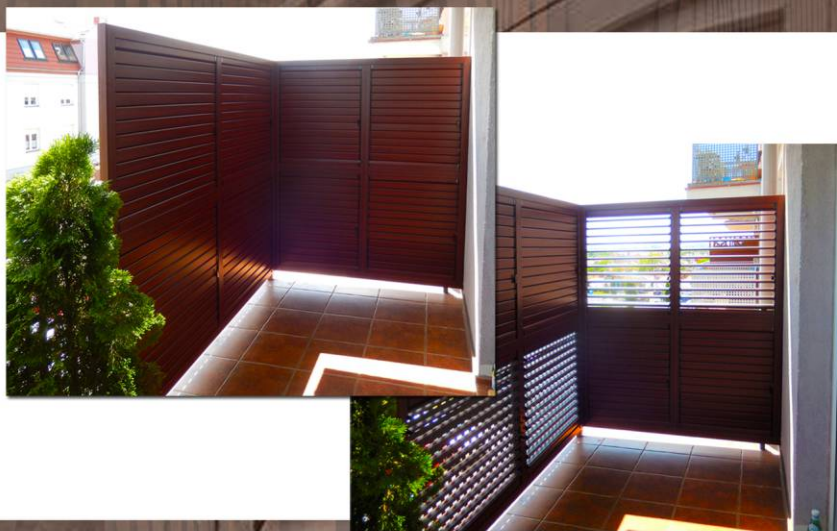

Remplissages disponibles page 14



Couleurs disponibles page 15



Les cloisons en aluminium peuvent être utilisées comme cloisons de balcon, cloisons de terrasse, couvertures, barrières, abris, pergolas et bien d'autres. En fonction des besoins et des remplissages utilisés, la cloison peut avoir une fonction de protection contre une lumière du soleil excessive, le vent, la pluie, le bruit ou le froid. Elles sont parfaites pour diviser l'espace, les passages et les pièces, en assurant l'intimité. Les cloisons en aluminium sont des constructions légères et durables de toutes les tailles et couleurs. Il est possible de configurer librement des remplissages qui sont divisés par des montants ou des traverses. Les remplissages disponibles sont : lamelle fixe, lamelle mobile, imitation de lamelle ou panneau. Pour la production de nos cloisons, nous utilisons des cadres en aluminium de 40mm x 50mm et 40mm x 70mm avec des remplissages choisis par vous. L'avantage de nos cloisons est leur très grande résistance aux intempéries de sorte que vous pourrons en profiter pendant de nombreuses années sans entretien.



# VOLETS BATTANTS EN PVC

*seuls les battants*



Remplissages disponibles page 14



Couleurs disponibles page 15



Les volets en PVC sont fabriqués à partir de profilés de haute qualité importés d'Allemagne. Ils ont un renfort en acier dans le cadre et aluminium dans les lamelles, ce qui évite les déformations sous l'influence des conditions atmosphériques, et en même temps constitue une protection et un isolement. Les battants de volets sont montés sur des charnières directement sur le mur du bâtiment ou le cadre de fenêtre. Après la fermeture, les battants couvrent la baie de fenêtre ou entrent dans la cavité et après l'ouverture, ils sont placés sur le mur et se verrouillent dans les verrous anti-vent. Notre offre comprend un profilé du battant de 50mm x 70mm. En fonction des ferrures utilisées, les volets peuvent avoir 1 battant, 2 battants, 3 battants etc. Selon la taille, les battants peuvent être divisés avec des montants ou des traverses donc toute configuration de remplissages et de couleurs est possible. Ces volets peuvent être ouverts manuellement ou automatiquement.



# VOLETS BATTANTS EN PVC

*battant dans le cadre*



Remplissages disponibles page 14



Couleurs disponibles page 15



Les volets en PVC sont fabriqués à partir de profilés de haute qualité importés d'Allemagne. Ils ont un renfort en acier dans le cadre et aluminium dans les lamelles, ce qui évite les déformations sous l'influence des conditions atmosphériques, et en même temps constitue une protection et un isolement. Les volets dans le cadre sont installés dans la cavité de fenêtre, le cadre entre dans la cavité à 45 mm et la languette décorative recouvre le mur à 55 mm. Le cadre et le battant sont soudés et peuvent être réalisés sur 3 ou 4 côtés. Les volets dans le cadre, une fois fermés, forment un plan avec un mur. Lorsque le battant est ouvert, ils sont placés sur le mur et se verrouillent dans les verrous anti-vent. Notre offre comprend un profilé de 50mm x 90mm (avec languette de 20mm). Les volets peuvent être ouverts manuellement ou automatiquement. En fonction des ferrures utilisées, les volets peuvent avoir 1 battant, 2 battants, 3 battants etc.



# VOLETS EN PVC ET ALUMINIUM

*arc*



**Remplissages disponibles** page 14



**Couleurs disponibles** page 15

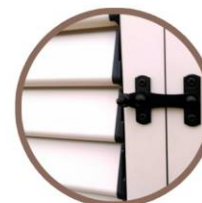

Les volets arc se caractérisent par la courbure de leur partie supérieure en formant un arc d'un rayon donné. Ils sont aussi spectaculaires que difficiles à faire et exigent une précision extraordinaire à leur production. Les volets arc sont disponibles en aluminium avec un profilé de 40 mm x 40 mm et en PVC avec un profilé de 50mm x 70mm, dans les deux cas avec ou sans languette. Ces volets peuvent être utilisés comme les battants ou les battants dans le cadre. Toute combinaison de remplissages et de couleurs est possible. Les volets arc peuvent avoir 2, 3 ou 4 battants au maximum. Ils peuvent être ouverts manuellement ou automatiquement.



# NOS RÉALISATIONS CHOISIES



® Toutes les réalisations en cours:  
[www.zielonaokiennica.pl](http://www.zielonaokiennica.pl)



# REMPLISSAGE DES BATTANTS

*en-aluminium*



**LAMELLE MOBILE** - c'est un remplissage équipé d'un système anti-effraction pour réguler les lamelles. Cela permet la liberté de régler la lumière et l'air entrants sans nécessité d'ouvrir le volet. Chaque lamelle a une largeur de 70mm et est équipée d'un joint d'étanchéité grâce auquel après la fermeture des lamelles, nous obtenons une surface complètement étanche et une obscurité totale.



**LAMELLE FIXE** - elle est toujours dirigée vers le bas à un angle de 30 degrés donc le flux de lumière et d'air est immuable et il n'y a pas la possibilité de réglage. Une seule lamelle a une épaisseur de 10 mm et une largeur de 50 mm. Insérées dans le cadre, elles forment un beau remplissage classique.



**PANNEAU** - disponible en deux largeurs : 100 mm et 200 mm, sa longueur dépend de la taille du battant. Le panneau peut être disposé horizontalement ou verticalement et le volet ressemble à un volet traditionnel en planches. Ce remplissage n'a pas de jeu, donc lorsqu'il est fermé, il donne une obscurité totale.



**IMITATION DE LAMELLE** - imite les lamelles fixes, sauf qu'il n'y a pas de jeu ce qui donne une obscurité totale après la fermeture du volet. Un fraisage doux entre les lamelles est possible ce qui fournit une petite quantité de lumière et d'air. L'imitation de lamelle est l'un des remplissages les moins chers. Le plus souvent, il est utilisé pour remplir les volets décoratifs.

*pvc*



**VOLET EN LAMES** - est fait en lames verticales en pvc renforcées d'acier. Les lames ont une épaisseur de 36 mm et deux largeurs sont disponibles : 90mm ou 145mm. Les lames sont vissées avec des gabarits spéciaux. Ce remplissage permet de réaliser une forme en Z et après la fermeture, il donne une obscurité totale.



**LAMELLE MOBILE** - c'est un remplissage équipé d'un système spéciale de réglage des lamelles. Cela permet la liberté de réglage de la lumière et de l'air entrants sans ouvrir le volet. Chaque lamelle a une largeur de 70mm et est équipée d'un joint d'étanchéité grâce auquel après la fermeture des lamelles, nous obtenons une surface complètement étanche et une obscurité totale.



**LAMELLE FIXE** - elle est toujours dirigée vers le bas à un angle de 30 degrés donc le flux de lumière et d'air est immuable et il n'y a pas la possibilité de réglage. Une seule lamelle a une épaisseur de 10 mm et une largeur de 50 mm. Insérées dans le cadre, elles forment un beau remplissage classique.



**PANNEAU** - disponible en largeur : 100 mm tandis que sa longueur dépend de la taille du battant. Le panneau peut être disposé horizontalement ou verticalement et le volet ressemble à un volet traditionnel en planches. Ce remplissage n'a pas de jeu, donc lorsqu'il est fermé, il donne une obscurité totale.



# PALETTES DE COLORIS

*aluminium et pvc*

## VOLETS EN ALUMINIUM



anodisés



RAL rugueux



imitation de bois



RAL mouchetés



RAL



RAL standart

Tous nos volets en aluminium sont enduits de poudre dans un atelier de peinture ayant les certifications QUALICOAT et ISO 9001 : 2000. Les volets sont disponibles dans toutes les couleurs de la palette RAL, dans des couleurs anodisées et dans des couleurs imitation de bois (DECOR). La texture du bois est obtenue en utilisant la technologie de « sublimation », elle ressemble à des volets en bois mais est beaucoup plus résistante aux intempéries. En achetant des volets en aluminium, vous ne devez jamais penser à leur entretien, il suffit de les essuyer quand il y a de la poussière.



PVC PLACAGES

## VOLETS EN PVC

Les volets en pvc peuvent être commandés en blanc ou en placage d'une palette de couleurs riche. Le placage avec texture bois n'est pas différent des volets et des fenêtres en bois, cependant beaucoup plus résistant aux conditions météorologiques. En achetant les volets en pvc, vous ne devez pas penser à leur entretien, il suffit de les laver quand ils sont sales.



# SECTIONS, CARACTÉRISTIQUES TECHNIQUES ET FERRURES

## REMPLISSAGES

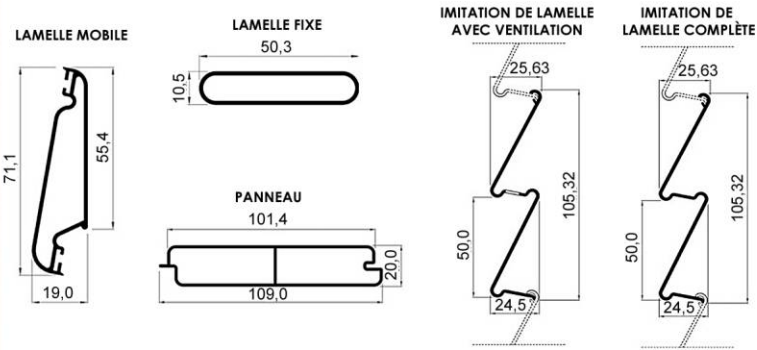

## PROFILÉS DE BATTANTS

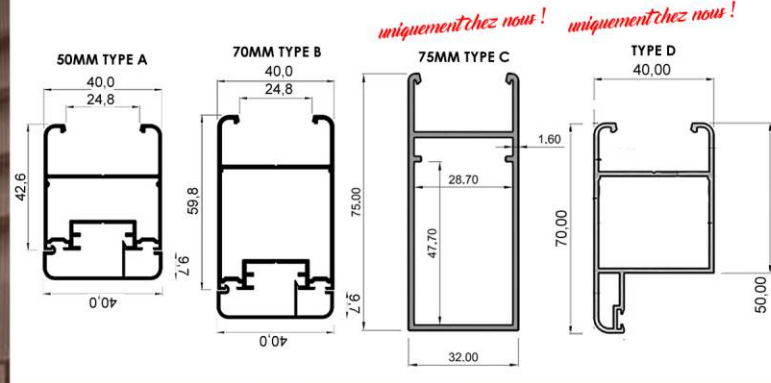

## BATTANTS

## TRAVERSE OU MONTANT

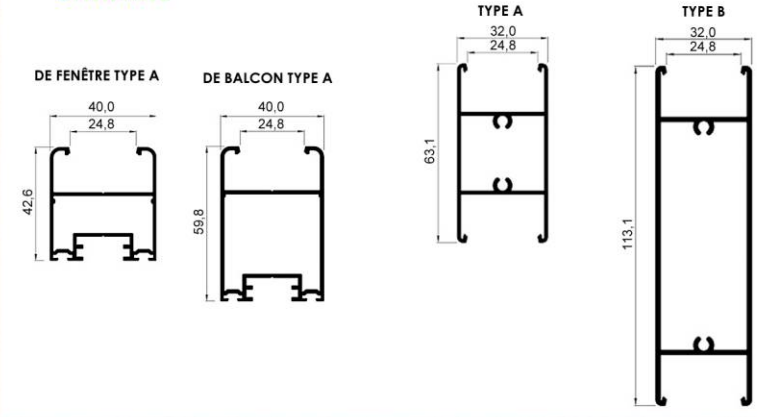

## RAILS POUR ACCORDÉON

## RAILS SUPÉRIEURS ET ÉLÉMENTS DE MASQUAGE

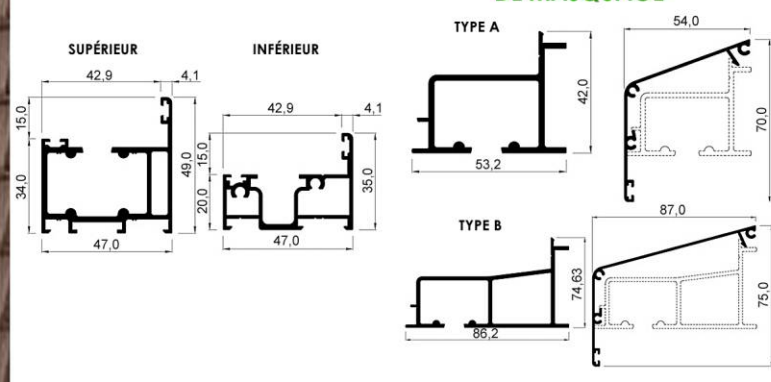

## DORMANTS

### AVEC LANGUETTE DROITE TYPE A

### AVEC LANGUETTE ARRONDIE TYPE B

### SANS LANGUETTE TYPE C

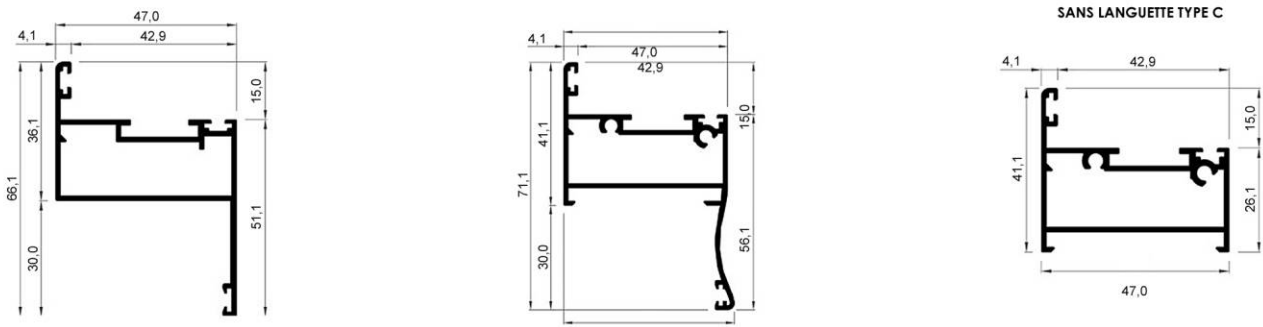

Plus d'informations sur:  
[www.zielonaokiennica.pl](http://www.zielonaokiennica.pl)



notes



# ZIELONA OKIENNICA

*La société Zielona Okiennica produit des volets en aluminium et en PVC depuis 15 ans. En nous développant de façon dynamique sur les marchés italien et français, nous avons acquis beaucoup d'expérience et de nouvelles idées.*

*Tous les produits de la société Zielona Okiennica sont fabriqués à la main pour des commandes individuelles. Notre travail repose sur les normes les plus élevées ainsi que sur la qualité des systèmes et des matériaux importés de l'Europe. Nous garantissons à nos clients un service complet dans le domaine du conseil professionnel, de la mesure et du montage en Pologne et à l'extérieur.*

*Nous bénéficions de la confiance de nos clients et de la satisfaction des partenaires avec lesquels nous coopérons. Cela nous a permis d'élargir notre production de nouveaux produits et systèmes d'architecture qui répondent aux attentes du monde moderne.*

*Portes et fenêtres en aluminium, balustrades, brise-soleil, panneaux composites*

*- plus d'informations sur [www.zenaluminium.pl](http://www.zenaluminium.pl)*



**ZIELONA OKIENNICA**  
Łukasz Kwiatkowski

kom +48 503 828 996  
kom +48 538 333 176  
[www.zielonaokiennica.pl](http://www.zielonaokiennica.pl)

**COMMUNICATION**  
Ul. Batalionów Chłopskich 56/4  
75-308 Koszalin/Polska

**PRODUCTION**  
Konikowo 87 D  
76-024 Świeszyno/Polska



**SERVICE DE DEVIS**

e-mail: [info@zielonaokiennica.pl](mailto:info@zielonaokiennica.pl)

**MARKETING**

e-mail: [marketing@zielonaokiennica.pl](mailto:marketing@zielonaokiennica.pl)

**PROPRIÉTAIRE**

e-mail: [kwiatkowski@zielonaokiennica.pl](mailto:kwiatkowski@zielonaokiennica.pl)